

モバイルリフトの最大の特徴は「車両が移動出来る」ただ移動できるだけではなく、可動式の4輪マルチキャスターでリフト単体の移動はもちろん、車両をリフトアップした状態でも移動できます。このマルチキャスターは可動式となっており、通常の作業時はボタン一つでキャスターを収納させる事ができ、安定したリフト作業が可能です。また、駆動がエア式となっておりますので、塗装ブース内やガソリンスタンド等の耐火性能を求められる場所でも使用可能です。

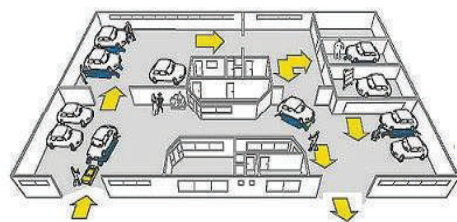

モバイルリフトなら使用する場所を選ばないから工場を有効活用できます。さらに自走できない車でも簡単に移動させる事が可能です。

■ 手元で簡単操作！

モバイルリフトは手元のスイッチでキャスターが地面に設置してリフトを移動できる「モバイルモード」とリフト本体が地面に設置して上げ下げできる「リフトモード」の切替えが簡単に行えます。



ボタン一つで切替えが可能！
油圧でキャスターがリフトアップ

モバイルモード

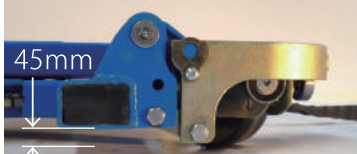

リフトモード

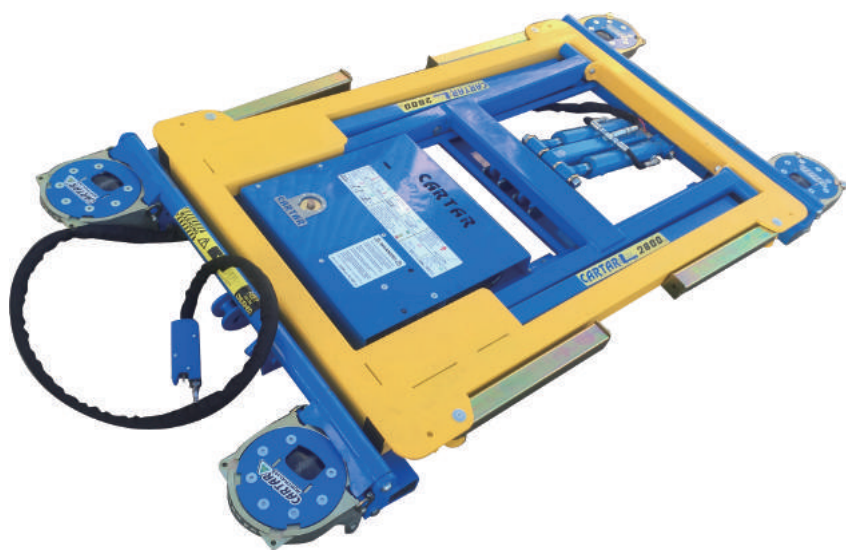

埋設のレールやグレーチングも問題無し



■ リフト仕様

本体サイズ：W1065×L2000×H130mm（最低時）

最高位：770mm / リフト能力：2,800kg

駆動方式：エア（4-7kgf/cm²）

重量：285kg / オイル容量：5ℓ #46

■ MBL-100S モバイルリフト仕様図

【平面図】

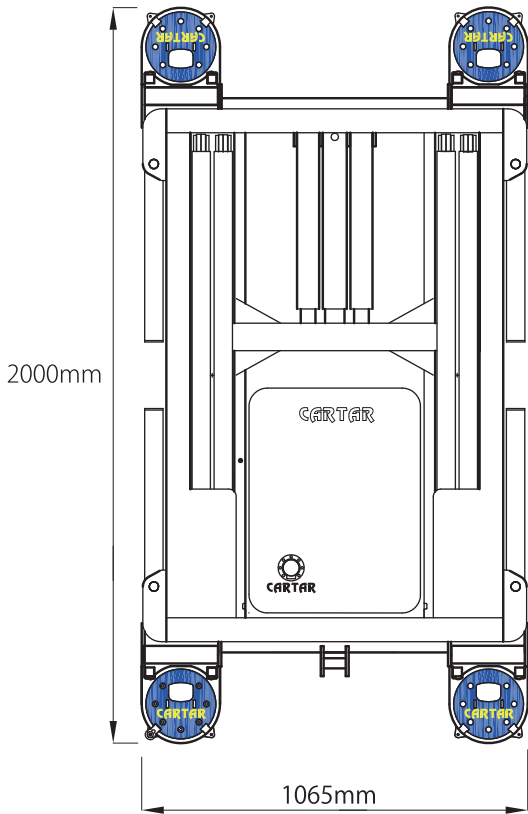

【リフトモード断面図】

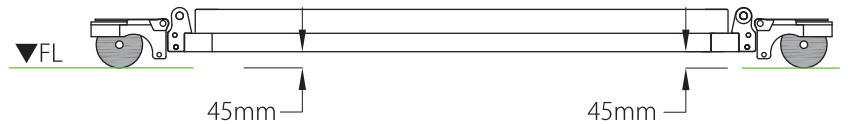

【モバイルモード断面図】

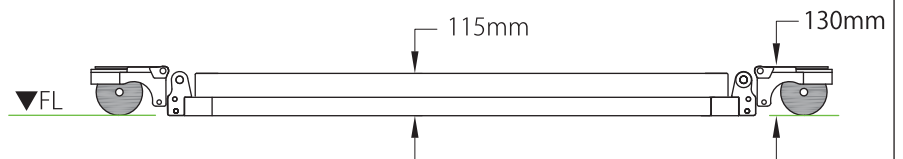

アーム稼働最大値：W1850×L1590mm

※本図記載の寸法は設計値となり実際の寸法とは異なる場合が御座いますので予めご了承下さい。
 ※本図記載の寸法は数値をまるめてありますので予めご了承下さい。

■ モバイルリフト標準付属品

高さを変えられるラバーパッドとボディ受け用のウレタンパッドが付属します。

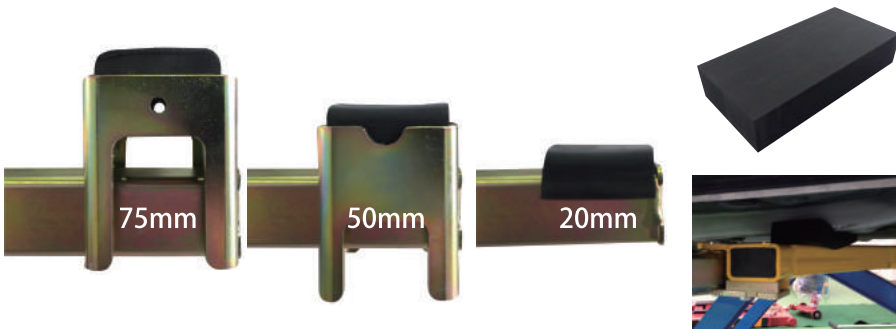

■ MBL-10 SUVキット (OP)

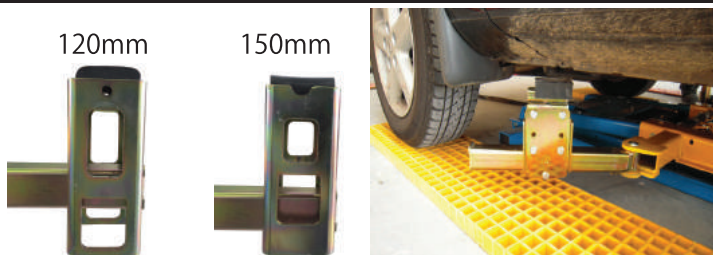

セットポイントが高い車両を安定してサポートできるブラケット。

■ MBL-20 ランプセット (OP)



車高が低い車に対して 50mm 嵩上げです。(2個セット)

取扱い販売店

仕様は予告無く変更となる場合が御座います。2017.05



BORN IN JAPAN

詳しくはホームページへ
<http://www.next-co.co.jp>

ネキスト 検索

日本のBPをプロデュースする
 ネキスト株式会社

〒497-0015 愛知県あま市七宝町鯉橋4-36

TEL : (052)559-2115 FAX : (052)559-2116

Web : <http://www.next-co.co.jp>

Email : info@next-co.co.jp

拠点：東京・千葉・兵庫